

Abhängungen - Sicher und schnell bestellen

Abhängungen unterliegen hohen Sicherheitsvorgaben. Hier zeigen wir Ihnen wie Sie Abhängungen dennoch einfach, sicher und schnell ordern können:

- Anfrageformular A4 **vollständig** ausfüllen
- Bemaßte und ausgerichtete Zeichnung beifügen
Anfrageformular **und** Zeichnung **4 Wochen vor Veranstaltungsbeginn** senden an:
abhaengungen@leipziger-messe.de

Zur besonderen Beachtung für Ihre Planung:

- In den Hallen 1-5 beträgt die Belastung pro Punkt maximal 100 kg, nur lotrecht mit einer maximalen Flächenlast von 7 kg pro m² Standfläche
- Handkettenzüge (HKZ) und Motorenkettenzüge (MKZ) müssen in diese Last mit eingerechnet werden
- Varianten zum Einsatz von Hebezeugen (HKZ oder MKZ):
 - Einsatz Ihrer eigenen Kettenzüge (HKZ sind immer aus der Last zu nehmen, wobei die Zug-Kette im Kettensack sicher verstaut werden muss; siehe Zeichnung)
 - Miete ohne Service (nur HKZ)
 - Miete inkl. Sicherungs- und Entsicherungsservice (HKZ und MKZ)
- Bitte beachten Sie bei der Angabe der Übergabehöhe den Anschlagrest. Dieser kann, je nach Anschlagmittel (Rundschlinge, Ringöse,...) und Anschlagart variieren. (siehe Zeichnung)
- Textile Rundschlingen sind nur mit zusätzlichem Stahlseil zulässig.

- *Sie haben das Formular A4 komplett ausgefüllt und den Plan ordnungsgemäß bemaßt und ausgerichtet?*
- *Sie haben dennoch Fragen oder Anmerkungen?*
- *Bitte teilen Sie uns einfach alle Details zu Ihrem Projekt mit (auch Unklarheiten).*
- *Wir prüfen Ihre Anfrage und setzen uns mit Ihnen zur **direkten Absprache** in Verbindung.*
- *Selbstverständlich stehen wir Ihnen auch gern telefonisch zur Verfügung: 0341 678 6618 oder 0341 678 8486.*

Anlagen:

- **Sicherheitshinweise/Anschlagtechnik**
- **Hängepunktebeispiel**
- **Beispiel Hallen 1-5**
- **Auszug Technische Richtlinien Leipziger Messe**

NICHT ERLAUBT
NOT ALLOWED

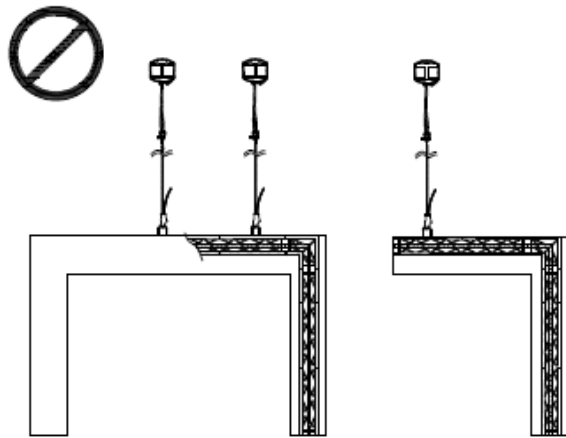

ZULÄSSIG
ALLOWED

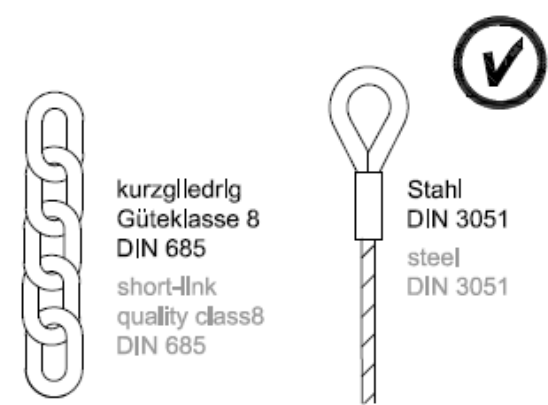
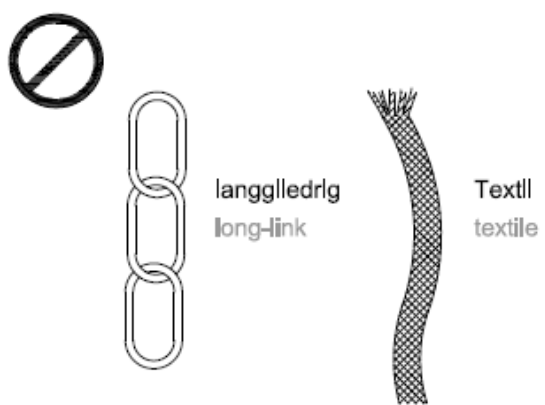
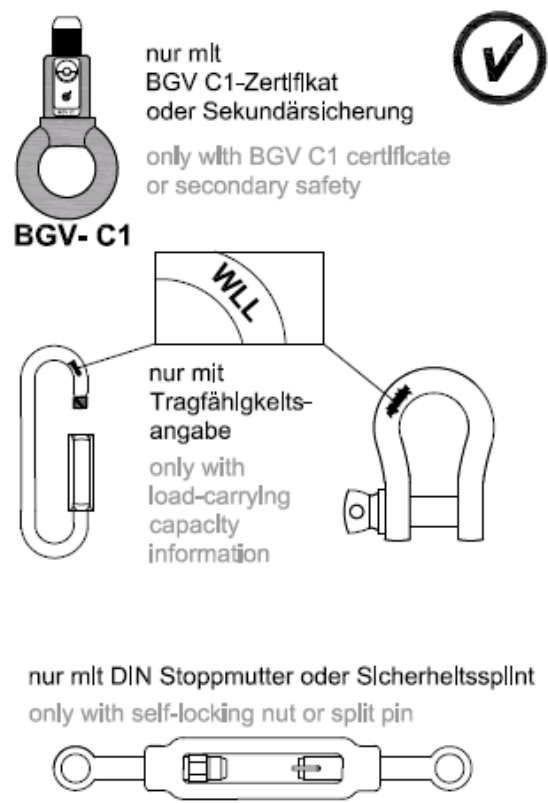
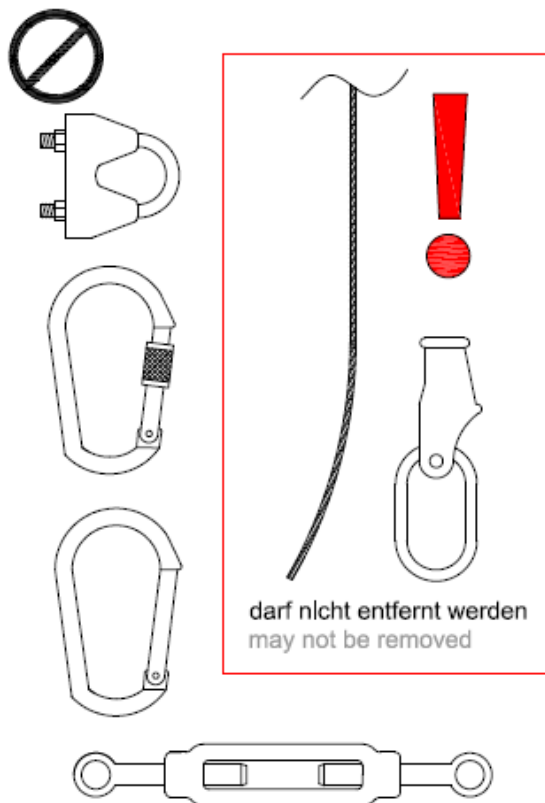
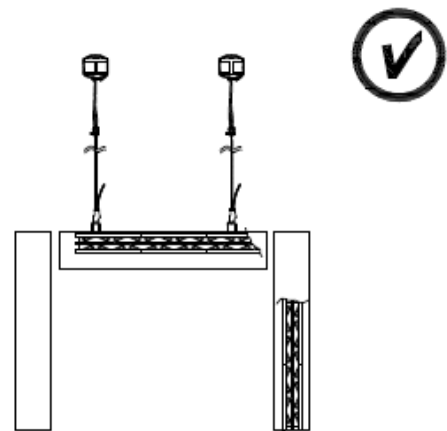

Ausführung Hängepunkte

model suspension point

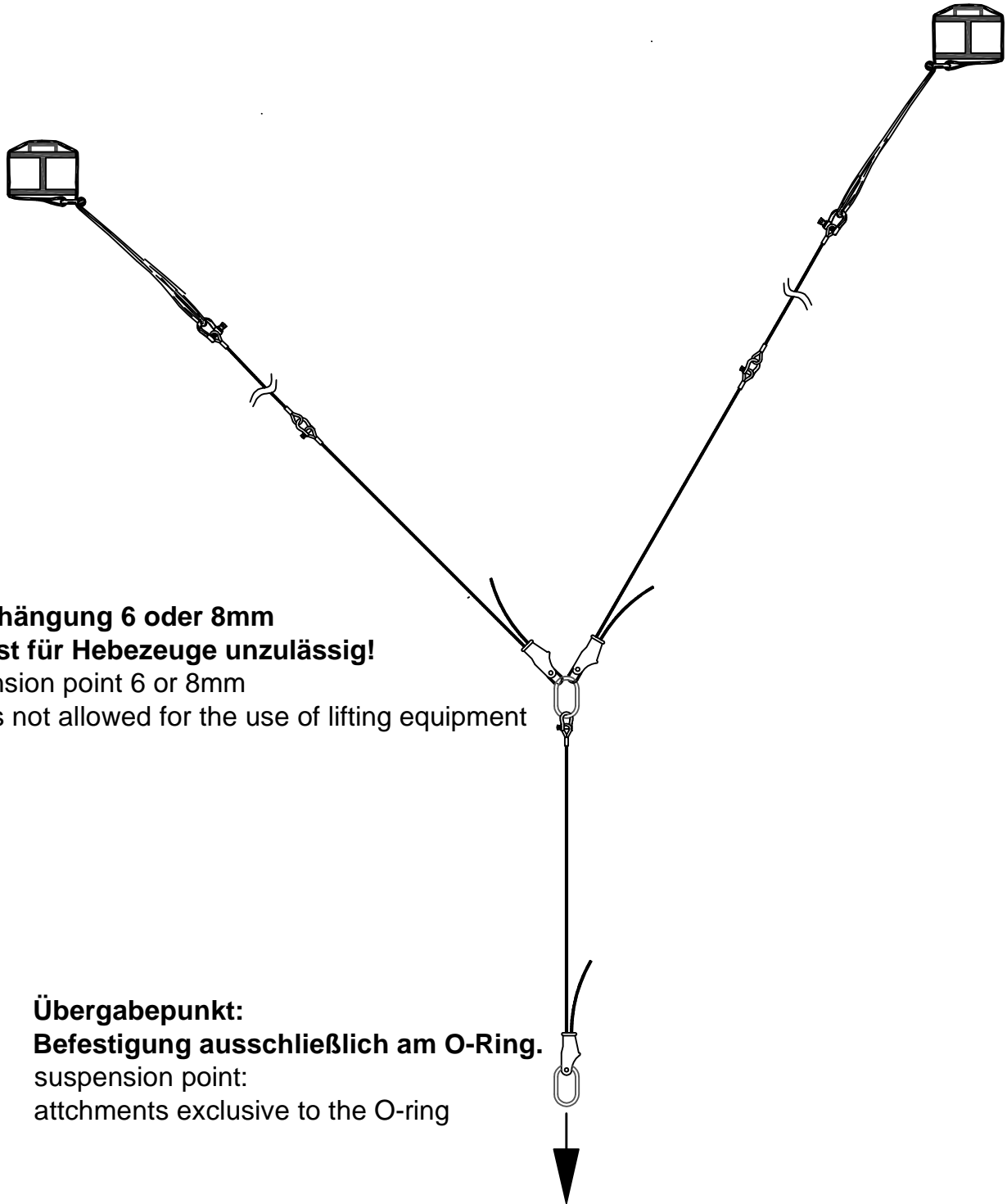

Seilabhängung 6 oder 8mm
6mm ist für Hebezeuge unzulässig!
suspension point 6 or 8mm
6mm is not allowed for the use of lifting equipment

Übergabepunkt:
Befestigung ausschließlich am O-Ring.
suspension point:
attchments exclusive to the O-ring

max. 100kg lotrecht
max. Hängepunkthöhe 7,50m
max 100kg perpendicular, max height 7.5m

Hallen 1- 5

**Beispiel:
Bridle + Handkettenzug
StSeil Abhängung (V1) Hebezeug,
8mm Kundenendhöhe, lotrecht**

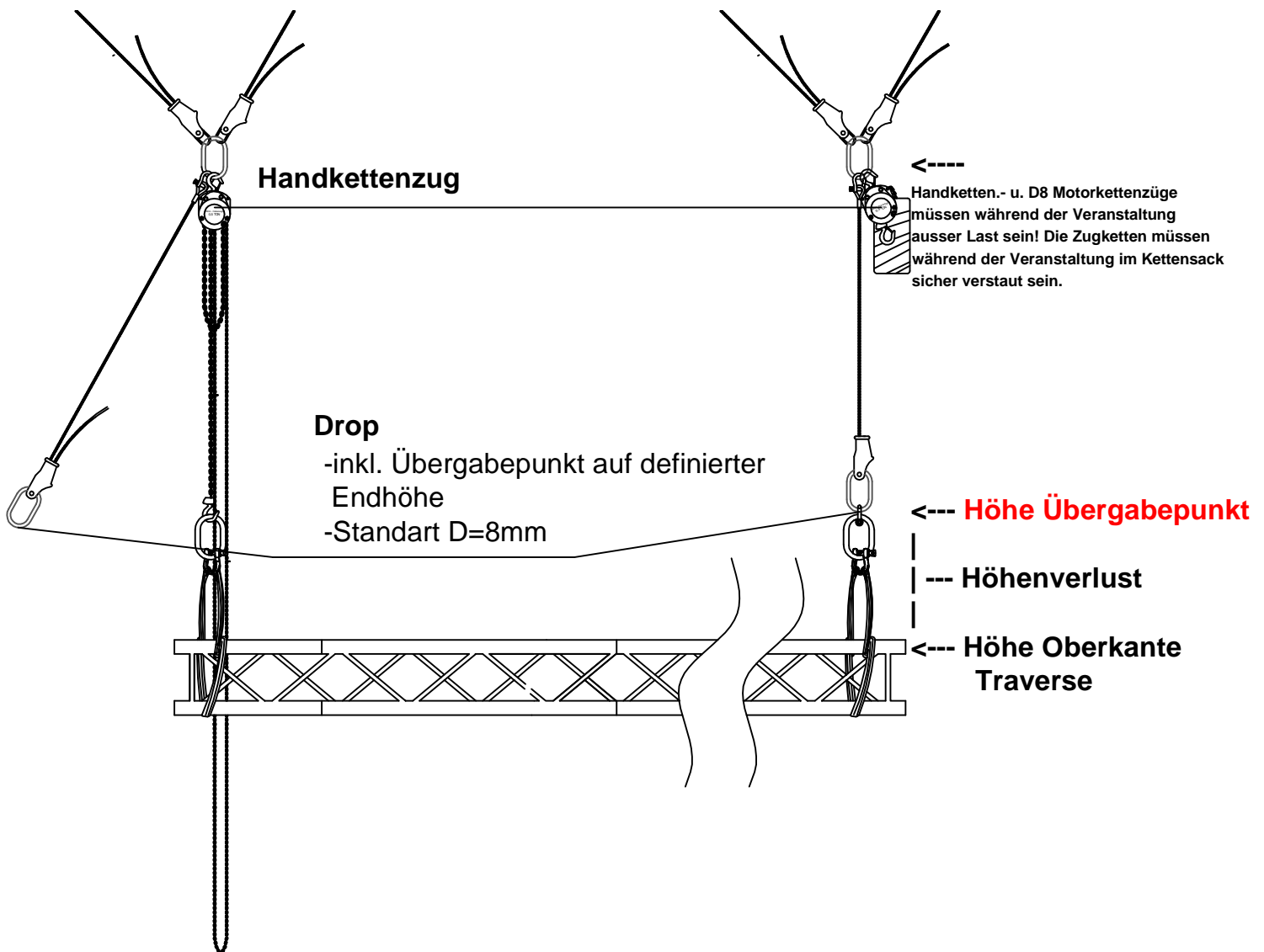

Auszug technische Richtlinien Leipziger Messe

4.7.5 Abhängungen von der Hallendecke

Abhängungen sind bis zu einer Belastung von maximal 100 kg pro Punkt nur lotrecht mit einer maximalen Flächenlast von 7 kg pro m² Standfläche möglich. Die Arbeiten im Dachtragwerk dürfen nur von den Servicepartnern der Leipziger Messe durchgeführt werden. Als Schnittstelle wird nach schriftlicher Bestellung ein O-Ring als Übergabepunkt auf Endhöhe nach Kundenwunsch zur Verfügung gestellt. Höhere Lasten in Ausnahmefällen nur auf Anfrage.

Das Abhängen von Werbeelementen und Fahnen ist in beschränktem Umfang von der Hallendecke im Rahmen der zulässigen Bauhöhe von maximal 7,00 m möglich. Erforderliche Halterungen in der Tragkonstruktion der Hallendecken werden auf schriftliche Bestellung nur durch den Servicepartner der Leipziger Messe kostenpflichtig angebracht.

Für Abhängungen jeglicher Art sind die einschlägigen Sicherheitsbestimmungen – im Besonderen die der DGUV Vorschrift 1 (Allgemeine Vorschriften), DGUV Vorschrift 17 (Veranstaltungs- und Produktionsstätten für szenische Darstellung) und der DGUV Vorschrift 54 (Winden, Hub- und Zuggeräte) – einzuhalten (s. a. igvw SQ P1 Traversen und igvw SQ P2 Elektrokettenzüge).